

MIC. # 4970A (RAB. 2025)

FILOSOFIYAH DATIT VE-  
'INYANE TEFILAH, BE-'ARAVIT.

פילוסופיה דתית ועניני תפילה, בערבית.

ORIENTAL SCRIPT

These images are from the collection of the Library of the Jewish Theological Seminary (JTS). JTS holds the copyrights to these images. The images may be downloaded or printed by individuals for personal use only, but may not be quoted or reproduced in any publication without the prior permission of JTS.

הועתק והוכנס לאינטרנט  
www.hebrewbooks.org  
ע"י חיים תש"ע

# IMAGE EVALUATION TEST TARGET QA-3

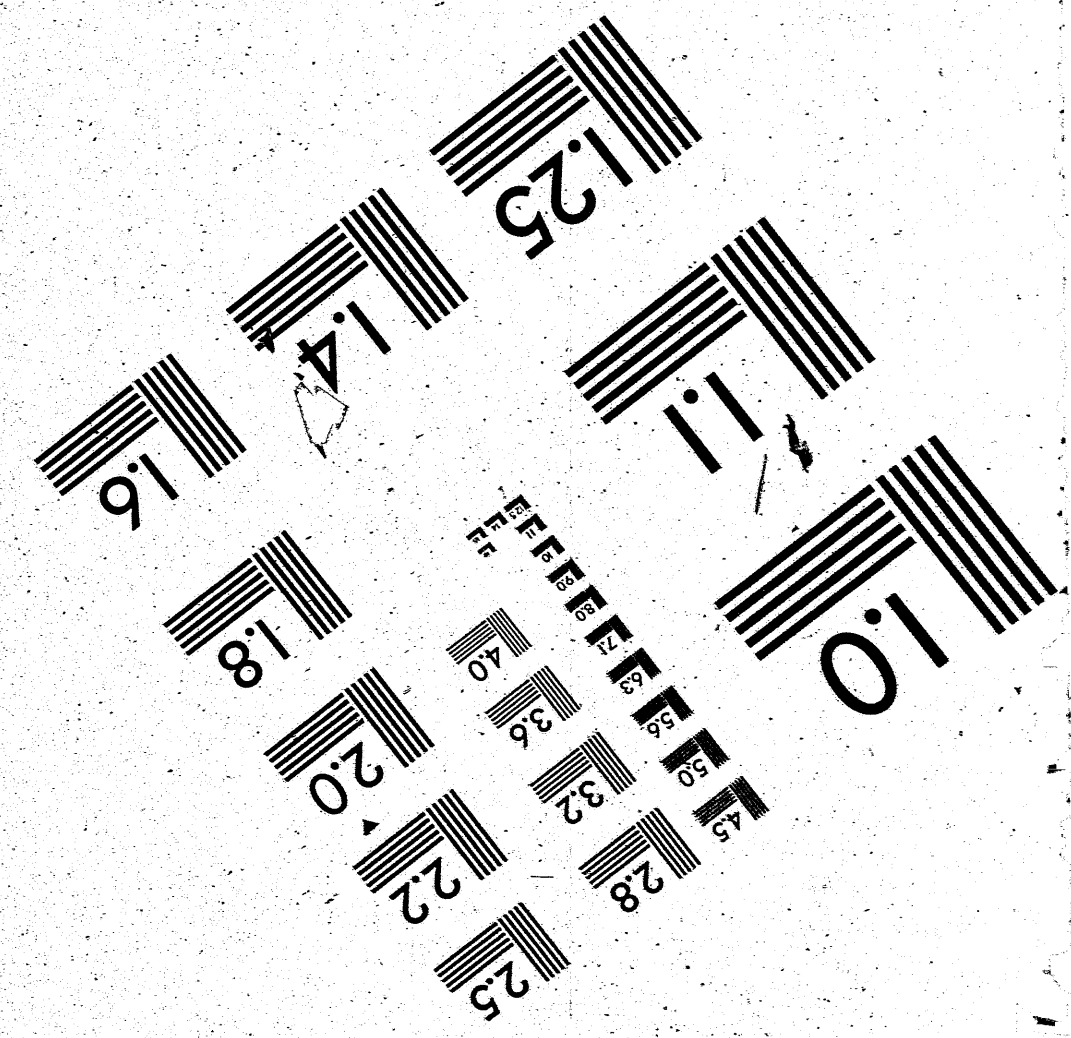
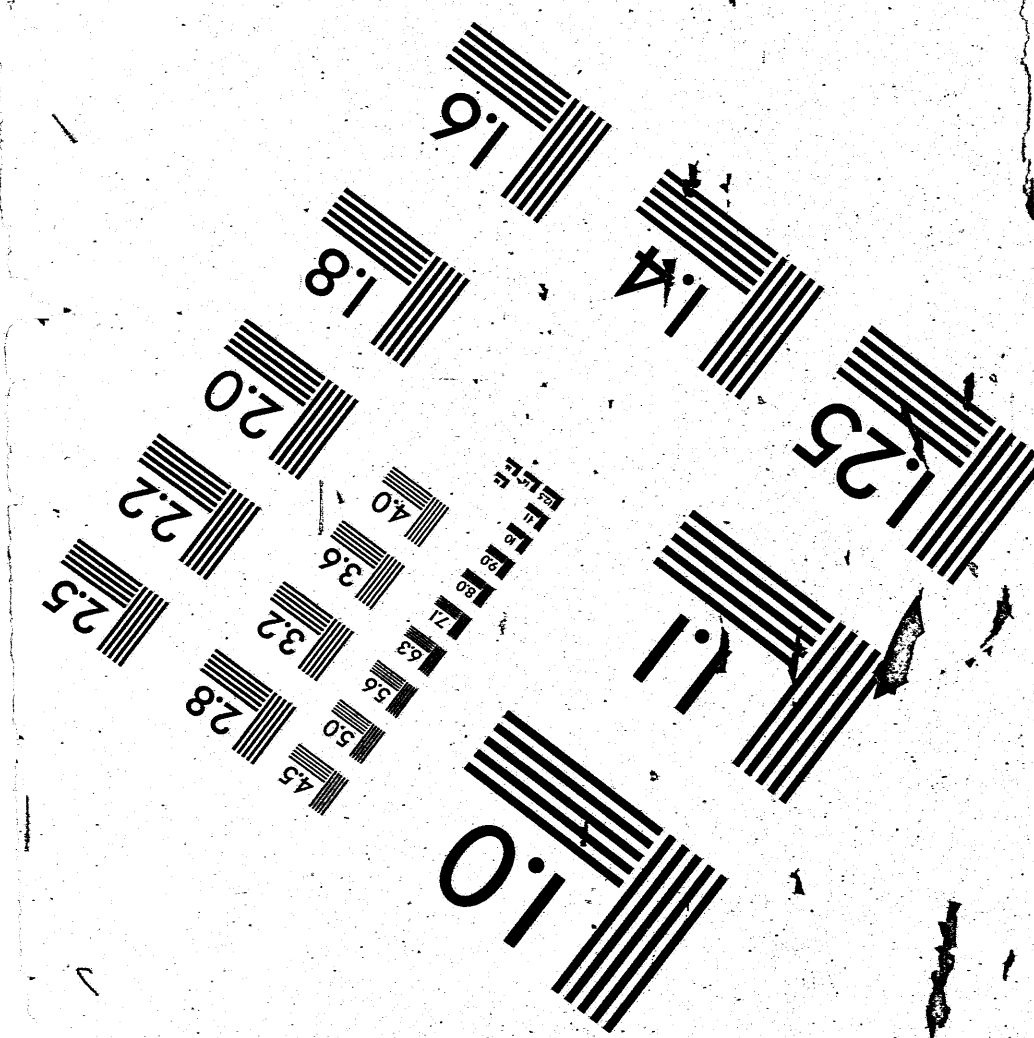
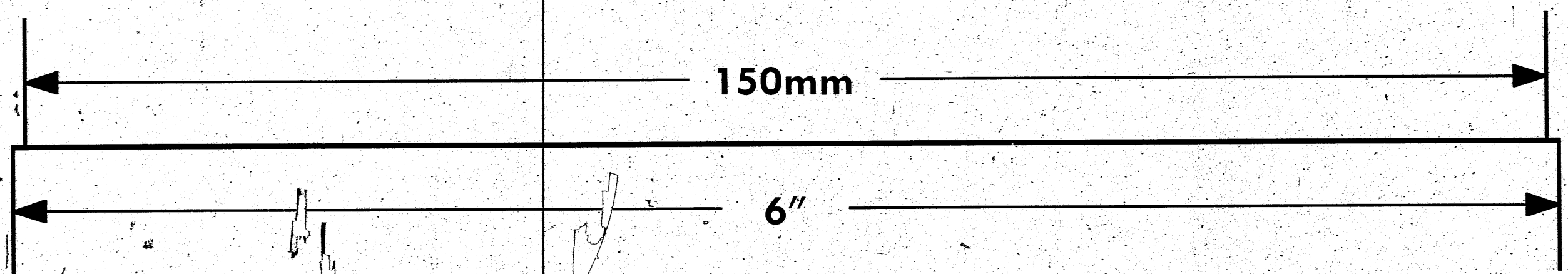
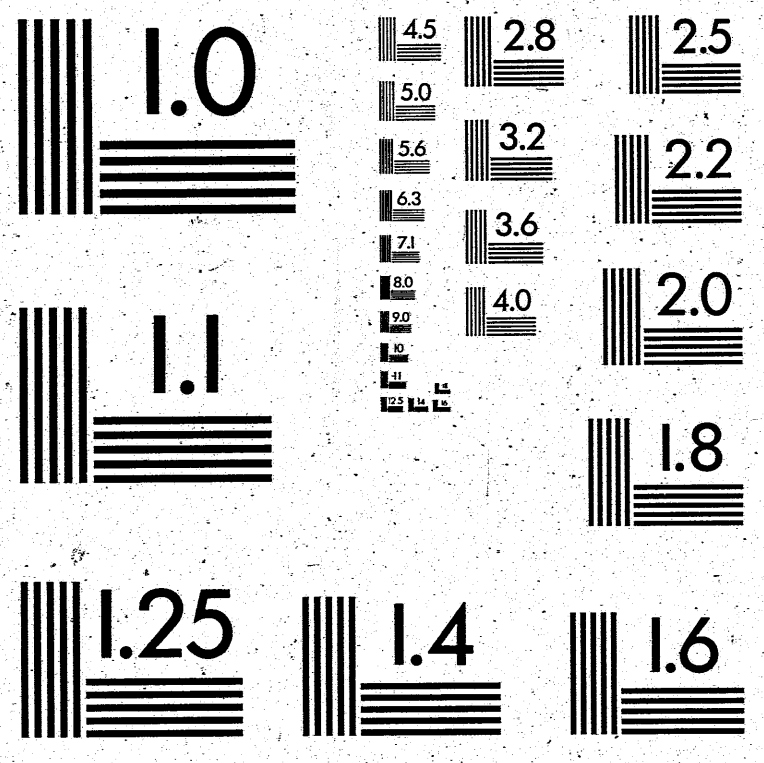
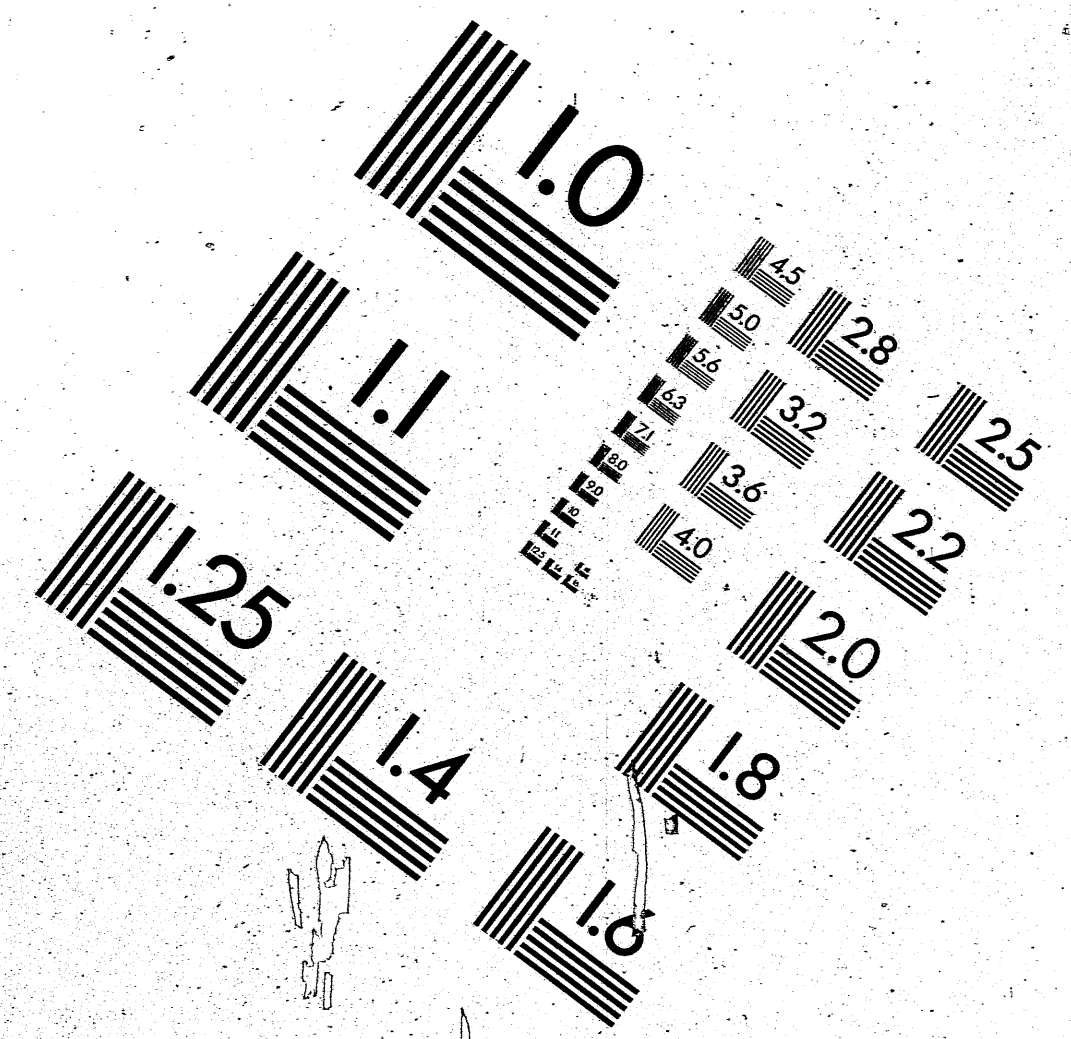
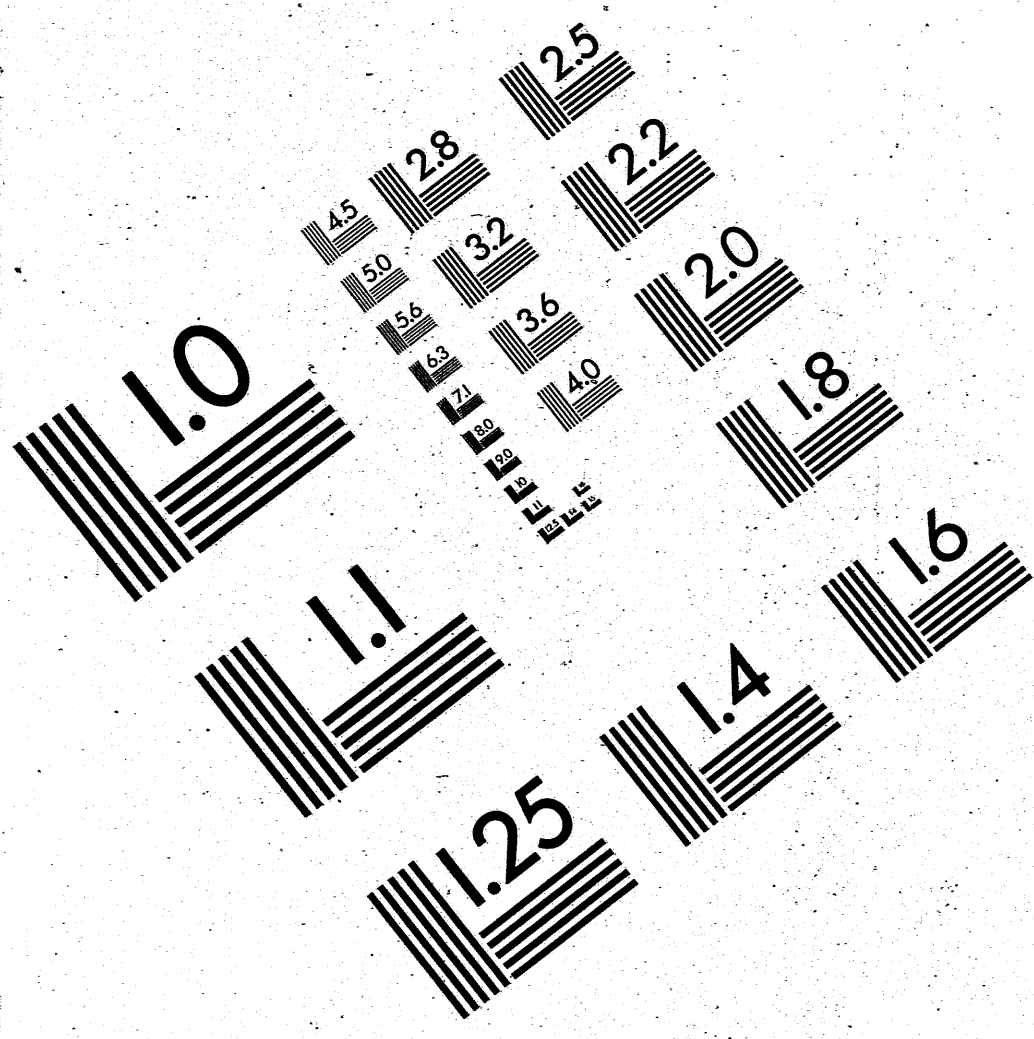

**APPLIED IMAGE**  
1653 E. MAIN STREET  
ROCHESTER, NY 14609  
TEL (716) 412-0300  
FAX (716) 488-5989



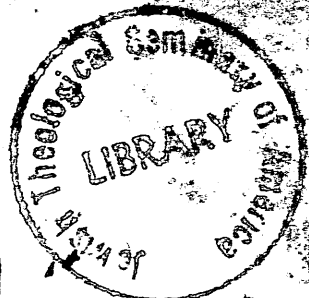

מנהוצא ללבן אה מאבא מר הוצרה

באשויא גמ וקארה תקו סוי

ויחאף מברק רגיים ויפוק סמא ציל

וציר אקצנה מבר אקנה צמקא

מגדחה לה אק צמקא ולי אפר

לסאמ מר אשויא פסא עבא

אמאמנה וקא רחב צמקא ופוק

אוצנה ושבא חס יצמקא

קצב אמאמנה פילר אפארה

ויחאף שיתם חס יחצב מר אקנה

וימנה וקא רחב ויקא ולי

39863

These images are from the collection of the Library of the Jewish Theological Seminary (JTS). JTS holds the copyrights to these images. The images may be downloaded or printed by individuals for personal use only, but may not be quoted or reproduced in any publication without the prior permission of JTS.

הועתק והוכנס לאינטרנט  
www.hebrewbooks.org  
ע"י חיים תש"ע

אנכי אומר אגב אבעאמי עולי סבו  
סבוננו ולי אקראמי לוי הוילתא  
לי סעמימי יליה באבאמר לי כי  
עמי אמה ולי עמי תנענא ויעצת  
מינא עמה בליאמי מליינא עי  
עליהא בליאמי מליינא ויעצת  
עליה מינא אמה יבאר עמיה  
באמרי לוי עמי יעצת עמי ויעצת  
בירייה בליאמי מליינא עמי  
לא עמי לוי מליינא ויעצת עמי  
לי עמי ולי עמי מליינא עמי

גהג

גכה סגן לכה אחת פמגן לם יעמק  
זלף פמגן עבדו לכה חק לעבאולה  
אמר לם יעבדה מתכח עבד אשה  
פנדגד' עבד פמגן חסל נספה וע'  
ועיאתתה א צלפסמא צה יואר ל'  
עק אצה ויעמק וייעא אנה מונ'  
לא תחלה לכה אק ולא תחילה  
לא תחלה ולא תחלה לא תחלה  
ואל תחלה לא תחלה ולא תחלה  
עבדה לא תחלה לא תחלה  
גכיה סגן עמגן לא תחלה ומ'

ציו

בזה ענין וכל מה שכתבתי  
בזה ענין וכל מה שכתבתי  
בזה ענין וכל מה שכתבתי  
בזה ענין וכל מה שכתבתי  
בזה ענין וכל מה שכתבתי  
בזה ענין וכל מה שכתבתי  
בזה ענין וכל מה שכתבתי  
בזה ענין וכל מה שכתבתי  
בזה ענין וכל מה שכתבתי  
בזה ענין וכל מה שכתבתי

לפני



39863